

Türsysteme und Schiebesysteme



» Warum WICONA?

Weil WICONA als erfolgreiches Aluminium-Systemhaus in Deutschland über mehr als 60 Jahre Erfahrung verfügt – davon profitieren Sie täglich. Mit uns haben Sie nicht nur einen zuverlässigen und partnerschaftlichen Lieferanten, sondern genießen auch die Vorteile einer starken Marke mit

hohem Technologieanspruch und nachhaltigem Erfolg im Markt. Bei WICONA stimmt jedes Detail: von der detaillierten Planung über das perfekt zu verarbeitende Material und die schnelle Lieferung bis hin zur aktiven Verkaufsunterstützung. Darum WICONA!



Was bedeutet WICSTYLE für den Metallbau?

Die WICSTYLE Systemtechnik wurde nach unserem Leitspruch „Technik für Ideen“ so weiterentwickelt, dass Sie alle Anforderungen aus der Architektur unter gleichzeitiger Realisierung höchster Wärmedämmung erfüllen können. Selbstverständlich sind Ihre Erwartungen und Praxiserfahrungen aus dem Metallbau in die Verarbeitungsfreundlich-

keit intensiv eingeflossen. Anforderungen aus Normen, CE-Vorschriften und technischen Regeln werden in höchsten Klassifizierungen erfüllt.

Als Resultat bietet Ihnen WICSTYLE evo einen klaren Vorsprung in Wirtschaftlichkeit, Technologie und Nachhaltigkeit.

WICSTYLE evo – einfach besser	4
WICONA Unisys Ein System für alle Anforderungen	6
Nachhaltigkeit Ökologische Verantwortung im gesamten Lebenszyklus	8
Technik für Ihre Ideen Optik / Schwellen / Eckverbindungen Bänder / Schösser / Abdeckungen / Dichtungen	10 12
Türsysteme WICSTYLE 65 evo Anschlagtür WICSTYLE 75 evo Anschlagtür	14 15
Türvarianten Anschlagtür / Flügelüberdeckende Füllung Klassik-Design / Fingerschutztür / Pendeltür / Ganzglastür	16
Die bewährten WICSTYLE Türserien für weitere Anforderungen WICSTYLE 50N / 65N ungedämmt WICSTYLE 77FP Brandschutztür WICSTYLE Fluchttür	18 19 20 21
Komfortabler Durchgang mit zuverlässigem Schutz vor Wärmeverlust WICSTYLE 65ED wärmegeämmte Automatik-Schiebetür	22 23
WICSLIDE Schiebesysteme – einfach näher an der Natur WICSLIDE 160 Hebe-Schiebeelemente WICSLIDE 65FS Falt-Schiebeelemente WICSLIDE 23 Hebe-Schiebeelemente WICSLIDE 26 Hebe-Schiebeelemente WICSLIDE 24E / 24EN Schiebeelemente	24 26 27 28 29 30
WICONA: Alles für anspruchsvolle Architektur	31



WICSTYLE EVO

» WICSTYLE evo – einfach besser





Leistungsfähigkeit

- Wärmedämmung U_d bis unter $0,8 \text{ W}/(\text{m}^2\text{K})$, damit sind auch Passivhausanwendungen realisierbar
- Hohe Schallschutzwerte bis zu 43 dB
- Zuverlässige Dichtigkeit, mit hohen Werten für die CE-Kennzeichnung
- Flexible Anwendung: als Anschlagtür, Pendeltür, Fingerschutztür, Ganzglastür mit Oberlicht, Einsatz in PR-Fassade, unterschiedlichste Füllungen, zusätzliche Funktionen wie Einbruchhemmung, Panikausführung und viele weitere
- Hier zeigt sich wahre Größe: Flügelgrößen bis $1300 \text{ mm} \times 2520 \text{ mm}$ und Flügelgewichte bis 200 kg
- Ein Rollenband für alle Bautiefen, für Öffnung ein- und auswärts

Design und Optik

- Flügel innen und außen flächenbündig, klares Design ohne Versatz
- Alternativ: Klassik-Design mit abgeschrägten Profilkonturen
- Flügelüberdeckende Füllung einseitig und beidseitig möglich
- Abdeckungen im Falzbereich für glatte Oberflächen, alle Bauteile bündig integriert
- Bänder in zwei Varianten, Eloxal oder Pulverbeschichtung
- Individuelle Schwellenlösungen
- Umfangreiche Variantenvielfalt für individuelle Planung und Umsetzung

Effiziente Verarbeitung

- Konsequentes Modulkonzept nach dem WICONA Unisys-Prinzip
- Einzigartige Klemm-Fixiertechnik für die Rollenbandmontage, dadurch einfacher Einbau, und die Bänder sind jederzeit austausch- oder ergänzbar
- Einfache, schnelle und sichere Schlossbefestigung direkt im Dämmsteg
- Patentierte Eckwinkeltechnologie mit einseitiger Injektionstechnik und geführter Klebverteilung
- Abdeckungen für den Falzbereich einfach klipsbar
- Ein Rollenband für einwärts und auswärts öffnende Türen, bei allen Bautiefen



» Ein System für alle Anforderungen

WICSTYLE 65 evo

Einwärts öffnend mit Spezialblendrahmen

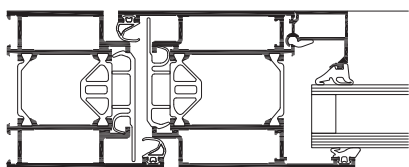

WICSTYLE 75 evo

Einwärts öffnend mit Kombinationsblendrahmen

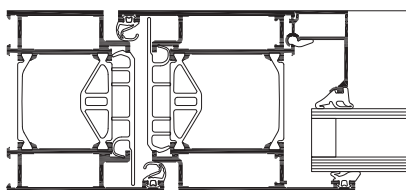

WICSTYLE 65 / 75 evo

Auswärts öffnend mit Spezialblendrahmen

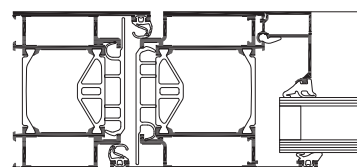

WICSTYLE 65 / 75 evo

Auswärts öffnend zweiflügelig

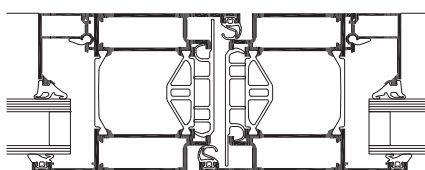

WICSTYLE 65 / 75 evo

Fingerschutz

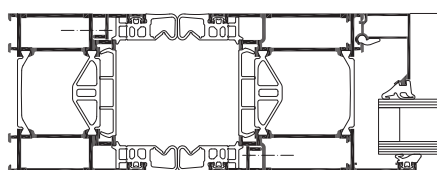

WICSTYLE 65 / 75 evo

Einwärts öffnend in Pfosten-Riegel-Fassade

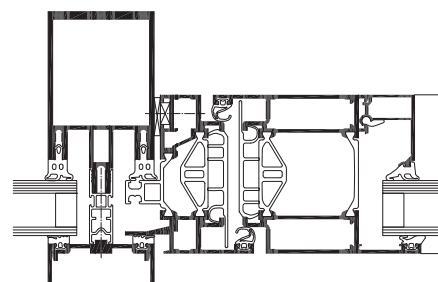

WICSTYLE 65 evo

Pendeltür Variante 1 (auch als Fingerschutztür geeignet)

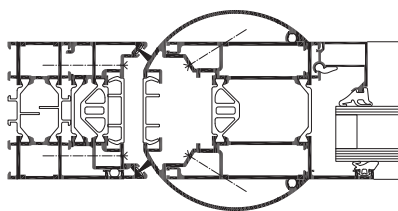

WICSTYLE 65 evo

Pendeltür Variante 2

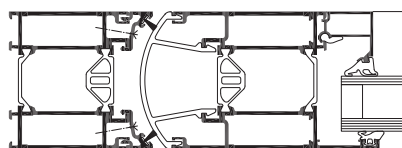

WICSTYLE 65 / 75 evo

Einwärts öffnend Klassik-Design

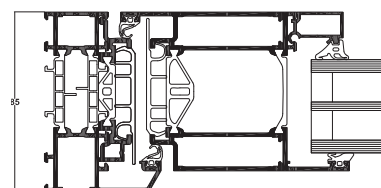

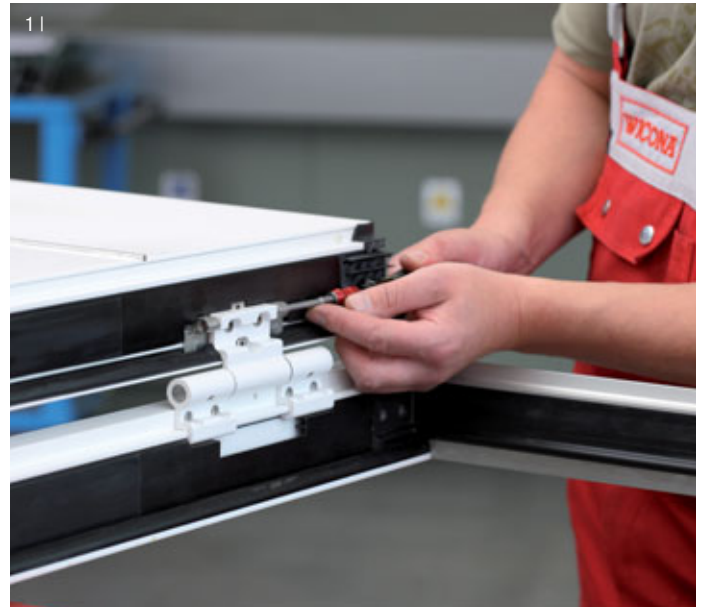

Beispiel für das WICONA Unisys-Prinzip:

- Konsequent modularer Aufbau mit identischen Komponenten bei den Serien 65 und 75 und bei WICLINE Fensterserien
- Identische Kombinationsrahmen für Türen und Fenster
- Gleiche durchgängige Optik und einfache Anpassung an weitere Funktionen wie
 - Einbruchhemmung bis Klasse RC3
 - Schallschutz bis 43 dB
 - Wärmedämmung bis $U_i = 1,6 \text{ W}/(\text{m}^2\text{K})$, mit Dämmeinschub sogar noch darunter
 - Tür-Dämmwerte bis $U_d < 0,8 \text{ W}/(\text{m}^2\text{K})$
- Große Auswahl an Beschlägen und Schließern, die jeweils für viele Serienvarianten einsetzbar sind
- Das bedeutet: Mit einer Serientechnologie für alle Anforderungen aus der Architektur immer die passende Lösung

Rationelle Verarbeitung in allen Produktionsabläufen

- WICSTYLE evo wurde für maximale Effizienz, Prozesssicherheit und verlässliche Ergebnisse entwickelt. Dazu flossen langjährige Praxiserfahrungen in die Entwicklung ein.
- WICPRO bietet für alle Verarbeitungsschritte professionelle Werkzeuge und Verarbeitungsmittel.
- Das Ergebnis: Innovative Technik mit rationeller Umsetzung in der Metallbaupraxis

Ihr Nutzen

- Einfachere Logistik und weniger Lagerhaltung durch gleiche Bauteile
- Einfachere Planung, Bestellung und Änderung von Aufträgen bis kurz vor der Montage
- Höhere Prozesssicherheit durch gleiche Verarbeitungsschritte
- Kürzere Produktionszeiten durch effiziente Herstellungsschritte

- 1 | Gleiches Band für einwärts und auswärts öffnende Türen und für alle Bautiefen
- 2 | Ausführungen wie Fluchttüren, Einbruchhemmung oder Durchschusshemmung einfach als Ergänzung
- 3 | Beispiele für Schwellenlösungen

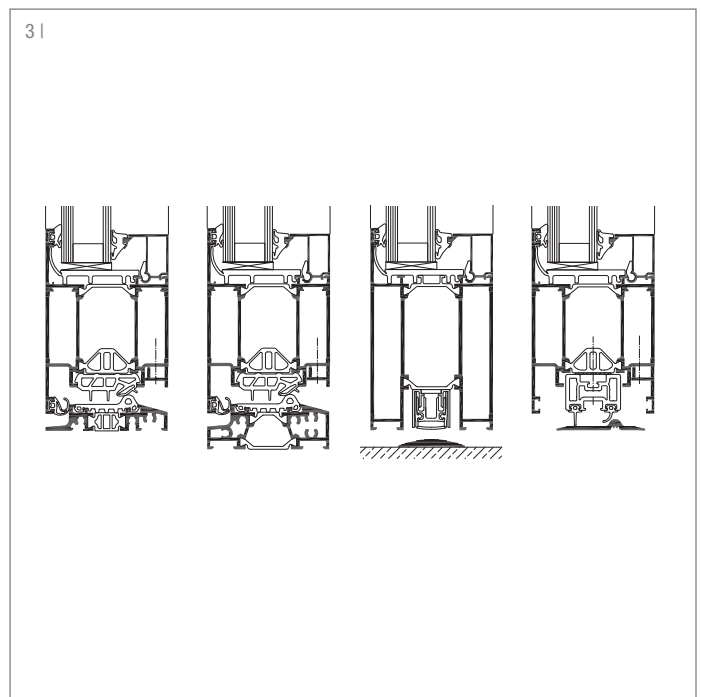
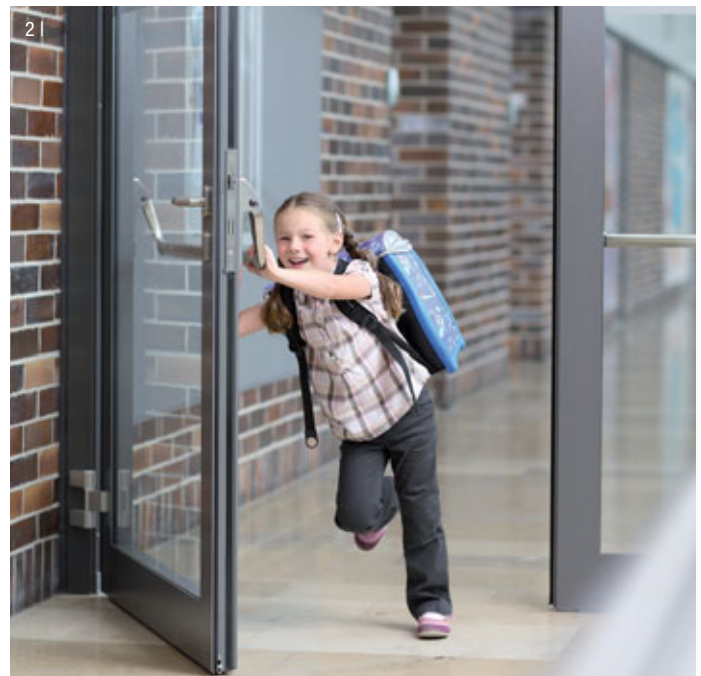

» Ökologische Verantwortung im gesamten Lebenszyklus

Nachhaltigkeit in der Gebäudearchitektur zielt bei WICONA nicht nur auf Wärmedämmung ab, sondern auf Energieeffizienz und Klimaschutz im gesamten Aluminium-Lebenszyklus.

Der möglichst sparsame Umgang mit den natürlichen Ressourcen ist Unternehmensleitsatz, von der Aluminium-Produktion mit 68 % Energie aus Wasserkraft bis zum Recycling.

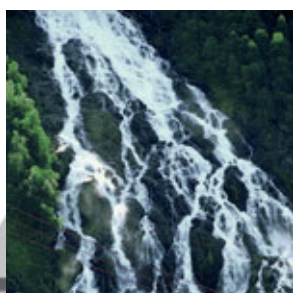

Aluminium-Produktion mit Wasserkraft

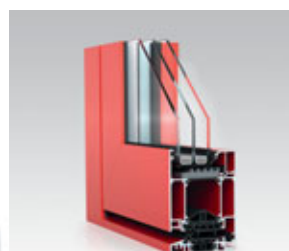

Systementwicklung mit Eco-Design



Recycling

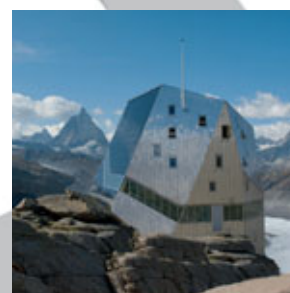

Energieeinsparende Nutzungsphase

Ihr Vorteil: Höchste Energieeffizienz

Einen großen Sprung in der Evolution vollzieht WICSTYLE evo in der Wärmedämmleistung. Mit U_f -Werten je nach Kombination bis zu $1,6 \text{ W}/(\text{m}^2\text{K})$, durch Einsatz von Dämmeinschüben sogar noch deutlich besser, können höchste Anforderungen ohne Einschränkung realisiert werden. Und das auf Basis der standardmäßigen WICSTYLE 75 evo Serie. Erreicht wird dieser Effekt durch Optimierungen in der Profilkonstruktion, im Schwellen- und Bandbereich, im Dämmbereich von der Innen- zur Außenschale und im Bereich der Schlossbefestigung sowie durch die Auswahl entsprechender Füllungen.

Ihr Nutzen

- Einfaches Erfüllen von Architekten- und Bauherrenanforderungen
- Einfachere Gebäudezertifizierung mit EPD (Environmental Product Declaration) für die WICONA Komponenten in WICTOP Genius
- Beispielhafte Langlebigkeit: Standards von morgen werden bereits heute erfüllt, nachträgliche Aufrüstung ist jederzeit möglich

1 | Beispiel WICSTYLE 75 evo, mit flügelüberdeckender Füllung

Praxismaß wie dargestellt:

110 cm x 210 cm: $U_g = 0,79 \text{ W}/(\text{m}^2\text{K})$

Referenzmaß ift Rosenheim:

148 cm x 218 cm: $U_g = 0,69 \text{ W}/(\text{m}^2\text{K})$

2 | Beispiel WICSTYLE 65 evo, mit Glasfüllung

Praxismaß wie dargestellt:

110 cm x 210 cm: $U_g = 1,4 \text{ W}/(\text{m}^2\text{K})$

Referenzmaß ift Rosenheim:

148 cm x 218 cm: $U_g = 1,3 \text{ W}/(\text{m}^2\text{K})$



» Ihr Vorteil: Technik für Ihre Ideen

Ein umfangreiches Profilprogramm mit neuartiger Dämmstegtechnologie mit integriertem Schraubkanal als Basis für

herausragende Leistungsmerkmale. Darauf beruhen Effizienz und Qualität der Gesamtserie WICSTYLE.



**Profiltechnologie
Schwellen und Eckverbindungen**



1 | Individuelle Optik

- Ideal abgestimmt auf die maßgeschneiderte Ausgestaltung von Objekt- und Wohnbereichen
- Umfangreiches Profilprogramm, damit alle Kundenwünsche und Bauanschlüsse realisiert werden können
- Designvarianten wie ein- oder beidseitig flügelüberdeckende Füllungen einfach realisierbar
- Variante Klassik-Design mit abgeschrägter Kontur möglich, passend zu den WICLINE Fenstern in Klassik-Design

2 | Schwellen

Dichtung, Dämmung und Komfort werden bei einem Türsystem maßgeblich über die Schwellentechnologie bestimmt. Auch hier ist WICSTYLE evo vorbildhaft:

- Hohe Dichtigkeitswerte bei Schlagregen, Wind und auch bei Schallschutz
- Thermisch getrennt für optimierte Anwendung im Außenbereich
- Barrierefreie Ausführung leicht realisierbar
- Mehrere Varianten zur Wahl:
 - Mit Anschlag
 - Für Absenktdichtung
 - Für Sanierungen und Modernisierungen

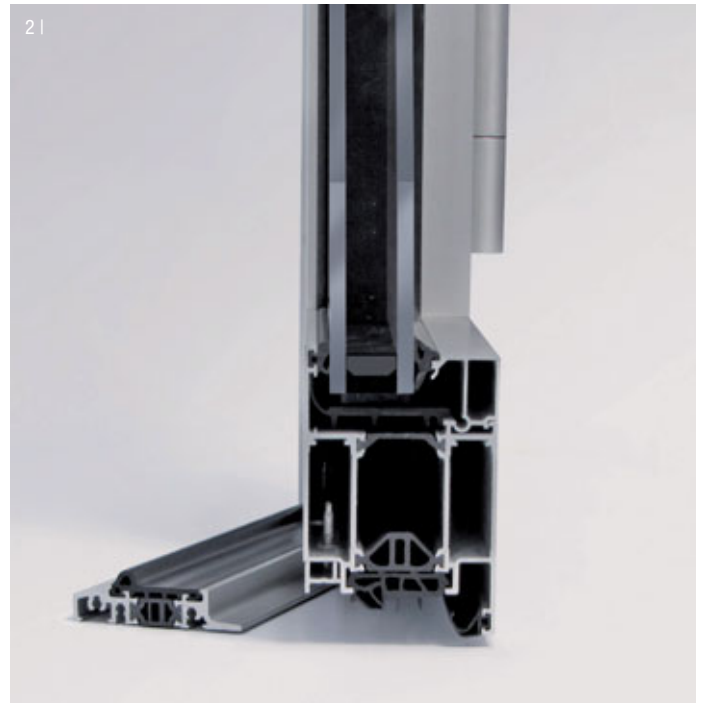

3 | Eckverbindungen

Stabile Eckverbindungen sind eine Basis für dauerhafte Funktion. Mit der patentierten WICONA Eckverbindung erreichen Sie das schnell, sicher und kostengünstig:

- Spezielle Eckwinkel mit geführter Klebverteilung
- Einseitige Injektion für schnelle und einfache Verarbeitung
- Kugelventiltechnik für präzise Dosierung und damit Klebereinsparung bis zu 80 %

Ihr Nutzen

- Einfaches Erfüllen von Architekten- und Kundenanforderungen
- Kosteneinsparung durch kürzere Produktionszeiten
- Mehr Möglichkeiten in der Umsetzung
- Prozesssichere Verarbeitung und minimiertes Fehlerrisiko

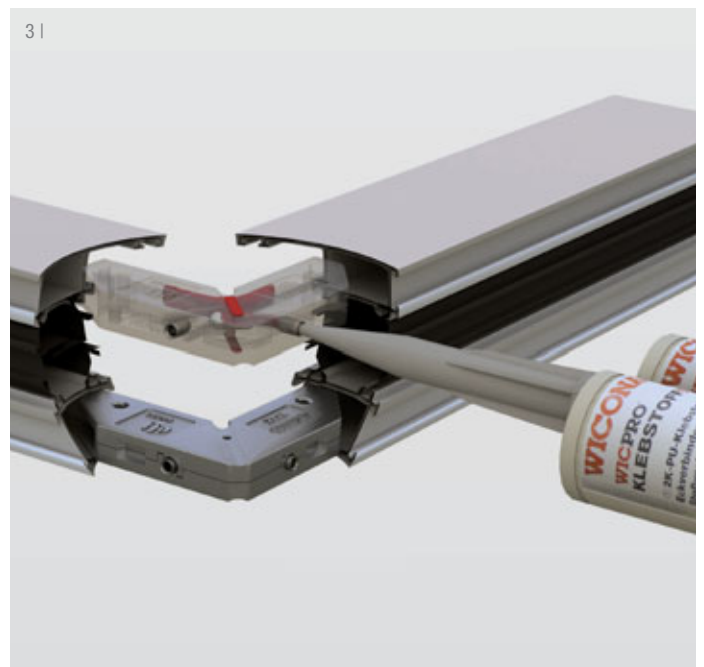

Bänder und Schlösser

WICSTAR evo Beschläge bieten einzigartige Vorteile

1 | Rollenbänder

- Gleiches Band für einwärts und auswärts öffnende Türen und für alle Bautiefen
- Für Flügelgewichte bis 150 kg
- Aluminium in allen Farben eloxier- und pulverbeschichtbar
- Zeitsparende und einfache Montage durch Klemmtechnik:
 - Positionieren, anziehen, fertig
- Auch nachträglich einsetzbar ohne Bearbeitung
- Einfaches Einstellen im eingebauten Zustand

2 | Aufschraubbänder

- Für Flügelgewichte bis 200 kg
- Gleiches Band innen und außen einsetzbar
- Mit Schraubankertechnologie, ohne Befestigungsplatten
- Einfaches Einstellen im eingebauten Zustand

3 | Schlosseinbau

- Innovative Positionierung im Dämmsteg für höhere Wärmedämmung und einfachere Verarbeitung (schnelleres Fräsen)
- Direktes Anschrauben ohne Vorbohren, direkt im integrierten Schraubkanal

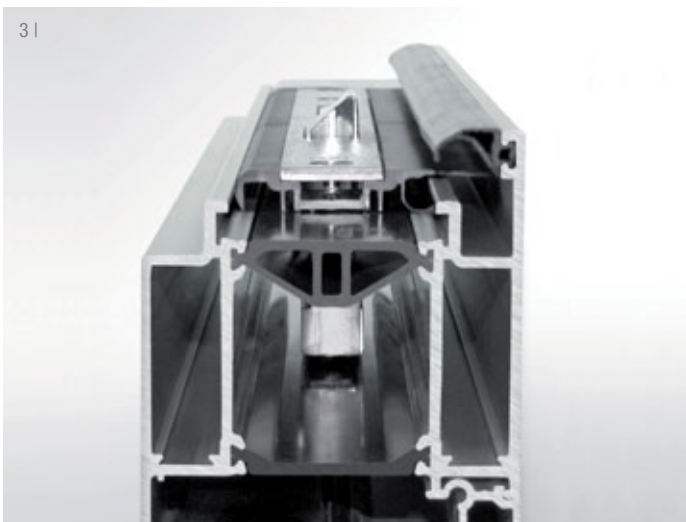

Abdeckungen und Dichtungen

4 | Schlösser

- WICONA Unisys-Prinzip mit vielen Varianten, auch für zusätzliche Anforderungen wie Obenverriegelung, Mehrfachverriegelungen manuell oder automatisch oder E-Öffner
- Panik- oder Fluchttür nach EN 179 / 1125 in verschiedenen Schloss- und Griffvarianten, kombinierbar mit weiteren Funktionen

5 | Abdeckungen

- Mit den speziellen umlaufenden Abdeckungen erfährt WICSTYLE evo eine perfekt abgerundete Gestaltung:
- Resultat: eine komplette, umlaufend glatte Oberfläche im Falzbereich, mit Überdeckung der Dämmstege
 - Alle Bauteile bündig integriert
 - Einfache Montage: Umlaufend zum Einklipsen, für den Schlossbereich vorkonfektionierte Bauteile
 - Verbesserung der Wärmedämmeigenschaften

6-7 | Dichtungen

Sicher dicht – das ist mit dem mehrfachen Dichtungskonzept von WICSTYLE evo kein Problem:

- Anschlagdichtungen mit Formecken
- Verglasungsdichtungen umlaufend ohne Gehrungsschnitt
- Großvolumige Schwellenanschlagdichtungen mit seitlichen Formecken für einfache Montage
- Schwellendichtung mit Abdeckung der Schwelle

Ihr Nutzen

- Schnelle und flexible Beschlagsmontage
- Leichteres Erfüllen von optischen und technischen Ansprüchen
- Dauerhaft höchste Qualität für langfristig zufriedene Kunden

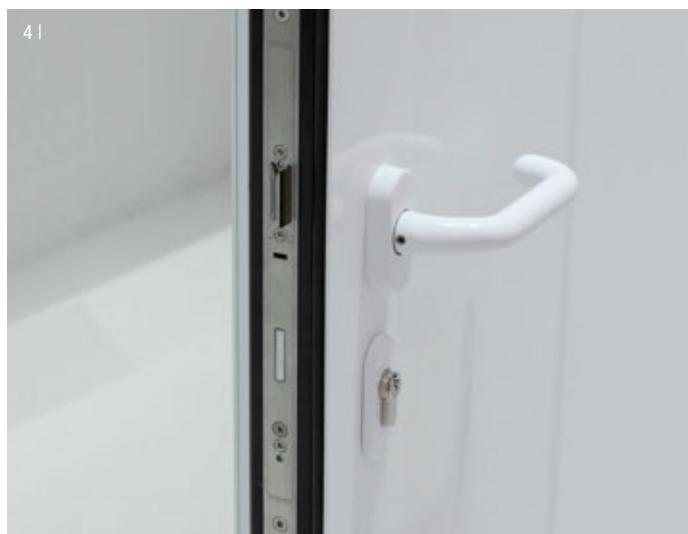

WICSTYLE 65 evo Anschlagtür

WICSTYLE 65 evo bietet mit einer flächenbündigen Bautiefe von 65 mm ein umfassendes Anwendungsspektrum und erfüllt höchste Ansprüche an Design, Technik und Leistung. Durch sein gutes Preis-Leistungs-Verhältnis ist es für alle Anforderungen ein besonders wirtschaftliches Aluminium-Türsystem.

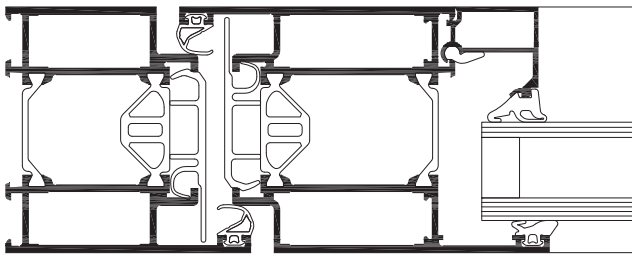

Systemprüfungen / CE-Produktpass nach DIN EN 14351-1:

Luftdurchlässigkeit:	Bis Klasse 4
Schlagregendichtheit:	Bis 7A
Widerstandsfähigkeit gegen Windlast:	Klasse C2
Schallschutz:	R_w (C;Ctr) bis 43 (-2;-5) dB
Bedienkräfte:	Klasse 2
Tragfähigkeit von Sicherheitsvorrichtungen:	Erfüllt
Mechanische Festigkeit:	Klasse 3
Dauerfunktion:	Bis Klasse 7 (500.000 Zyklen)
Stoßfestigkeit:	Klasse 1
Differenzklimaverhalten:	Bis Klasse 2(e) 2(d)
Einbruchhemmung:	RC1N, RC2N, RC2, RC3
Durchschusshemmung:	Bis Klasse FB4
Qualitätsmanagement:	Zertifiziert nach ISO 9001:2008

Anwendungsspezifische Angaben siehe ift-Systempass



Technische Leistungen:

Profiltechnik:

- Hoch wärmegeädämmtes Mehrkammersystem mit symmetrischem Aufbau, qualitätsgesichert im Werksverbund hergestellt
- Für einflügelige und zweiflügelige Anschlagtüren
- Für einwärts und auswärts öffnende Türen
- Für Glas oder Paneele mit Füllungsdicken von 3 mm bis 50 mm
- Verschiedene Schwellenprofile mit oder ohne thermische Trennung, auch barrierefrei
- Feste oder mit WICLINE 65 evo Fenster kombinierte, zu öffnende Oberlichter und Seitenteile

Wärmeschutz:

- U_f -Werte: von 1,8 bis 2,1 W/(m²K)
- U_d -Werte: bis 1,3 W/(m²K)

Beschläge:

- Rollenband
- Aufschraubband
- Flügelformate (B x H): bis 1.400 mm x 2.520 mm
- Max. Flügelgewicht: bis 200 kg, für Durchschusshemmung mit Zusatzbändern bis 400 kg

Weitere Ausführungen:

- Gegentakttüren
- Spannrahmen für Pfosten-Riegel-Fassaden
- Einbruchhemmung in den Klassen RC1 bis RC3
- Durchschusshemmung Klasse FB4
- Flügelüberdeckende Füllung, einseitig oder beidseitig

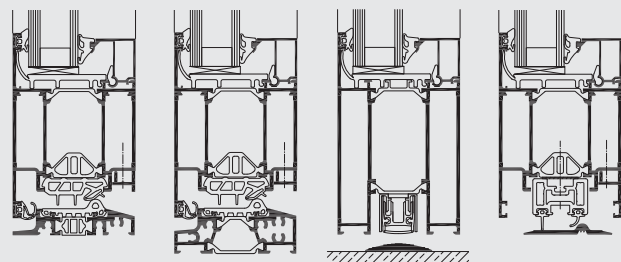

Beispiele für WICSTYLE Schwellenvarianten

WICSTYLE 75 evo
Anschlagtür



Mit 75 mm Bautiefe stellt WICSTYLE 75 evo die Spitze der Wärmedämmleistung und bauphysikalischen Merkmale dar. Durch seine ausgeprägte Leistungsfähigkeit und Anwendungsvielfalt erfüllt es alle derzeitigen und zukünftigen Anforderungen der Architektur in Neubau und Modernisierung in vorbildlicher Weise.

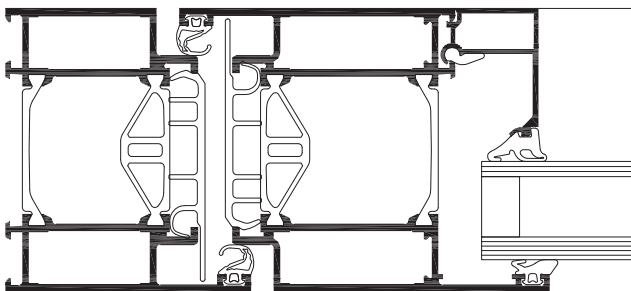

Systemprüfungen / CE-Produktpass nach DIN EN 14351-1:

Luftdurchlässigkeit:	Bis Klasse 4
Schlagregendichtheit:	Bis 7A
Widerstandsfähigkeit gegen Windlast:	Klasse C2
Schallschutz:	R_w (C;Ctr) bis 43 (-2;-5) dB
Bedienkräfte:	Klasse 2
Tragfähigkeit von Sicherheitsvorrichtungen:	Erfüllt
Mechanische Festigkeit:	Klasse 3
Dauerfunktion:	Bis Klasse 7 (500.000 Zyklen)
Stoßfestigkeit:	Klasse 1
Differenzklimaverhalten:	Bis Klasse 2(e) 2(d)
Einbruchhemmung:	RC1N, RC2N, RC2, RC3
Durchschusshemmung:	Bis Klasse FB4
Qualitätsmanagement:	Zertifiziert nach ISO 9001:2008

Anwendungsspezifische Angaben siehe ift-Systempass



Technische Leistungen:

Profiltechnik:

- Hoch wärmegeädmmtes Mehrkammersystem mit symmetrischem Aufbau, qualitätsgesichert im Werkverbund hergestellt
- Für einflügelige und zweiflügelige Anschlagtüren
- Für einwärts und auswärts öffnende Türen
- Für Glas oder Paneele mit Füllungsdicken von 6 mm bis 60 mm
- Verschiedene Schwellenprofile mit oder ohne thermische Trennung, auch barrierefrei
- Feste oder mit WICLINE 75 evo Fenster kombinierte, zu öffnende Oberlichter und Seitenteile

Wärmeschutz:

- U_f -Werte: von 1,6 bis 1,8 W/(m²K), ohne Dämmeschub

Beschläge:

- Rollenband
- Aufschraubband
- Verdeckt liegendes Band*
- Flügelformate (B x H): bis 1.400 mm x 2.520 mm
- Max. Flügelgewicht: bis 200 kg, für Durchschusshemmung mit Zusatzbändern bis 400 kg

Weitere Ausführungen:

- Gegentakttüren
- Einspannrahmen für Pfosten-Riegel-Fassaden
- Einbruchhemmung in den Klassen RC1 bis RC3
- Durchschusshemmung Klasse FB4
- Flügelüberdeckende Füllung, einseitig oder beidseitig

*auf Anfrage

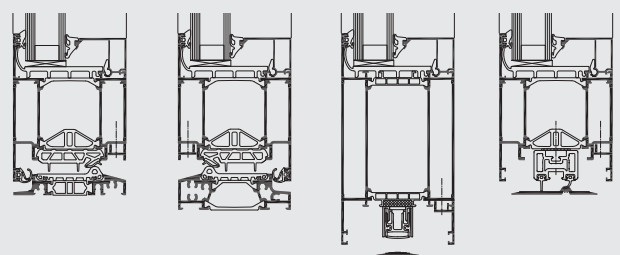

Beispiele für WICSTYLE Schwellenvarianten

Türvarianten

1 | Anschlagtür

Mit den Bautiefen 65 mm und 75 mm stellt WICSTYLE evo die Spitze der Wärmedämmleistung und bauphysikalischen Merkmale dar. Durch seine ausgeprägte Leistungsfähigkeit und Anwendungsvielfalt erfüllt es alle derzeitigen und zukünftigen Anforderungen der Architektur in Neubau und Modernisierung in vorbildlicher Weise.

2 | Flügelüberdeckende Füllung

Ein sehr homogenes Eingangsdesign wird durch eine flügelüberdeckende Füllung erreicht. Damit können auch höchste Wärmedämmwerte bis zu $U_d = 0,7 \text{ W/(m}^2\text{K)}$ erzielt werden.



Türvarianten

3 | Klassik-Design

Abgeschrägte Konturen und ein Flächenversatz durch aufliegende Flügel verleihen eine optische Gestaltungslinie, die ein in der Wohnbauarchitektur häufig angestrebtes Ambiente unterstreichen. Ideal sowohl im Neubaubereich wie auch in energetischen Sanierungen.

4 | Fingerschutztür

Sichere Bedienung durch effiziente Vermeidung von Quetsch- und Scherstellen im Bereich der Bandseite kombiniert mit höchsten Leistungseigenschaften der WICSTYLE Türsysteme mit Bautiefe 65 mm oder 75 mm.

5 | Pendeltür

Für ein- und zweiflügelige Türen mit Pendeltürbeschlag bietet die WICSTYLE 65 evo Serie zwei Profilvarianten an. Beide sind Varianten der WICSTYLE Basisserie und können einfach mit dieser kombiniert werden.

6 | Ganzglastür

Ganzglastüren schaffen eine maximale Transparenz im Gebäudeinneren. Die WICSTYLE Ganzglas-Türserie basiert auf der WICSTYLE 65 evo Serie und ist mit vielen Bauteilen identisch und damit voll kompatibel.

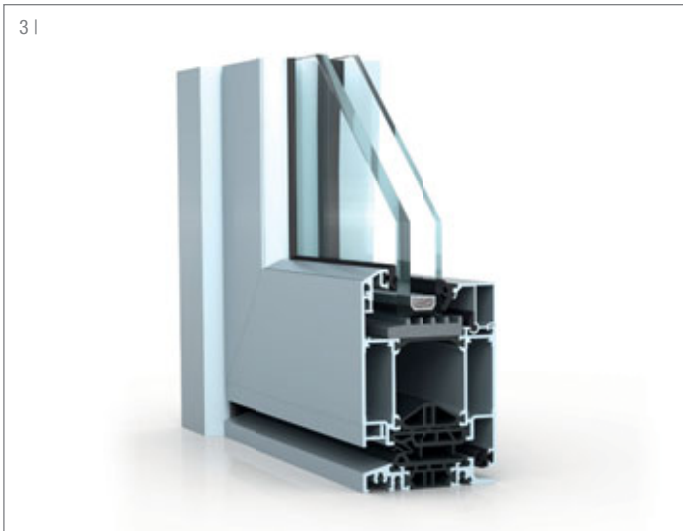

» Die bewährten Türserien für weitere Anforderungen

Mit WICSTYLE evo erfüllen Sie die Wünsche und Erwartungen Ihrer Kunden in individueller Art und Weise. Für bestimmte Anwendungen bieten die bewährten weiteren Türserien des WICSTYLE Programms oftmals spezifische Vorteile und machen diese zu Ihrer richtigen Wahl.

Qualität, Vielfalt, Sicherheit: Ob WICSTYLE evo oder eine der WICSTYLE Serien für Sonderanforderungen, in jedem Fall überzeugen diese Kriterien bei der Umsetzung individueller und maßgeschneiderter Ein- und Durchgangsbereiche jeden Bauherrn und jede Bauherrin.



WICSTYLE 50N / 65N
Ungedämmte Anschlagtür

Diese Konstruktionen sind speziell für Einsatzbereiche im Gebäudeinneren oder bei Anforderungen ohne Wärmeschutz konzipiert. Wenn Faktoren wie Funktionalität, Langlebigkeit und Komfort im Fokus stehen, sind diese ungedämmten Türen die richtige Wahl.

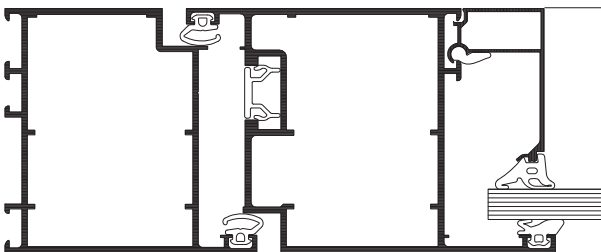
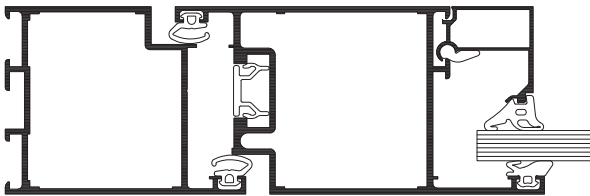

Technische Leistungen:

Profiltechnik:

- Ungedämmte Profile mit Bautiefe 50 mm bei WICSTYLE 50N bzw. 65 mm bei WICSTYLE 65N
- Ein- und zweiflügelige Anschlagtüren mit flächenbündigen Flügeln
- Einwärts und auswärts öffnend möglich
- Seitenteile und Oberlichter feststehend oder beweglich möglich
- Glastrennende oder aufklebbare Sprossen möglich
- Mit Rollenbändern oder Aufschraubbändern
- Mechanische Bodendichtung oder Auflaufdichtung

Speziell bei WICSTYLE 50N:

- Füllungsdicke: 4 mm bis 31 mm
- Flügelgewicht: bis 150 kg
- Flügelformate (B x H): bis 1.300 mm x 2.350 mm

Speziell bei WICSTYLE 65N:

- Füllungsdicke: 4 mm bis 46 mm (flächenbündig), bzw. 8 mm bis 57 mm (mit Überschlag)
- Flügelgewicht: bis 200 kg
- Flügelformate (B x H): bis 1.450 mm x 2.700 mm

Weitere Ausführungen:

- WICSTYLE 65N auch ausführbar als Rauchschutztür und in Einbruchhemmung RC1 bis RC2

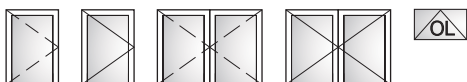

WICSTYLE 77FP

Brandschutztür

EI30 / T30 und EI60 / T60

WICSTYLE 77FP ist die neue Brandschutztür in modularem Aufbau. Sie zeichnet sich durch eine besonders einfache Verarbeitung aus und erreicht die Klasse EI30/T30 ohne Brandschutzstreifen. Werden diese zusätzlich integriert, wird die Klasse EI60/T60 erreicht. Eine umfassende Anwendungsvielfalt wird durch die Kombination mit Seitenteilen, Oberlichtern oder Festverglasungen sichergestellt.

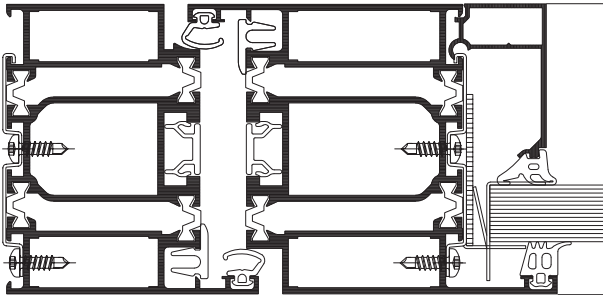

Bauaufsichtliche Zulassung: Z-19.14-2015



Technische Leistungen:

Profiltechnik:

- Bauaufsichtlich zugelassen
- Gemäß den Normen DIN 4102 bzw. DIN EN 13501-2 geprüft
- Ausführung in den Brandschutzklassen EI30/T30/F30 ohne Brandschutzstreifen
- Ausführung in der Brandschutzklasse EI60/T60 durch einfaches Einschieben von Brandschutzstreifen
- Einflügelige und zweiflügelige Ausführung, einwärts und auswärts öffnend möglich
- Festverglasungen, Oberlichter und Seitenteile in vielen Varianten möglich
- Identische Profilansicht wie die Serien WICSTYLE 65 evo und WICSTYLE 75 evo für eine optimale Einfügung in das architektonische Gesamtbild

Beschläge:

- Aufschraub- und Rollenbänder in der gleichen Optik wie bei den WICSTYLE Basisserien, dadurch abgestimmtes Gebäudedesign möglich
- Umfangreiche Beschlagstechnik für Anforderungen wie Panikfunktion, Fluchttürverschlüsse, Elektro-Sicherheitsschlösser, E-Öffner, Drehtürantrieb, Magnet- und Riegelkontakt
- Zugelassen für großformatige Anwendungen: Lichtes Durchgangsmaß 1.362 mm x 2.500 mm (einflügelig), 2.500 mm x 2.500 mm (zweiflügelig)
- Flügelgewicht: bis 200 kg

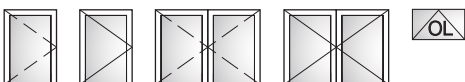

**WICSTYLE
Türsysteme
Fluchtwege**

Der Schutz des Menschen steht bei möglichen Paniksituationen im Vordergrund. In Europa gelten einheitliche Normen für die Ausstattung von Fluchttüren. Fluchttürsysteme im Sinne der neuen Normen unterteilen sich in Notausgangsverschlüsse nach EN 179 und in Paniktürverschlüsse nach EN 1125. Notausgänge nach EN 179 sind bestimmt für Gebäude, die keinem öffentlichen Publikumsverkehr unterliegen und deren Besucher die Funktion der Fluchtwege kennen.

Paniktüren nach EN 1125 kommen in öffentlichen Gebäuden zum Einsatz, bei denen die Besucher die Funktion der Fluchttüren nicht kennen, wie z. B. Schulen, Krankenhäuser, Einkaufszentren. Dazu bieten die WICSTYLE Türsysteme eine Vielzahl an Anwendungen, die jeweils auch mit anderen Anforderungen und Designwünschen kombinierbar sind.

WICSTYLE Serien für Fluchttüren nach EN 179 (Fluchtweg) und nach EN 1125 (Panikausführung)

WICSTYLE 65 evo Anschlagtür

WICSTYLE 75 evo Anschlagtür

WICSTYLE evo Klassik-Design

WICSTYLE evo Fingerschutztür

WICSTYLE 65 ungedämmt

WICSTYLE 77FP Brandschutztür



Technische Leistungen:

Profiltechnik:

- Entsprechend EN 179 (Fluchtweg) bzw. EN 1125 (Panikausführung)
- Realisierbar in verschiedenen WICONA Türsystemen, dadurch einheitliches Gebäude-Türdesign bei unterschiedlichen Funktionen möglich
- Ein- oder zweiflügelige Ausführung
- Kombinationsmöglichkeit mit Einbruchhemmung in RC1 und RC2
- Ausführung mit Brandschutz in Klasse T30 und T60 sowie mit Rauchschutz möglich



» Komfortabler Durchgang mit Schutz vor Wärmeverlust

Ihr neuer Zugang zum Energiesparen: die hoch wärme-
gedämmte Automatik-Schiebetür WICSTYLE 65ED, die auf
Profilbasis der WICLINE 65 entwickelt und entsprechend
der Produktnorm für Fenster und Türen, EN 14351-1, geprüft
wurde.

WICSTYLE 65ED schützt das Gebäude mit U_g -Werten
unter $1,5 \text{ W/(m}^2\text{K)}$ zuverlässig vor zu hohem Energieverlust.
Zuglufterscheinungen werden durch mehrfache Dichtungs-
ebenen und die spezielle Verriegelungstechnik effizient
vermieden.



WICSTYLE 65ED
Wärmegeämmte
Automatik-Schiebetür



WICSTYLE 65ED, die energiesparende Automatik-Schiebetür für den Objektbereich, wurde zusammen mit dem Schweizer Weltmarktführer Gilgen Door Systems auf Profilbasis der WICLINE 65 entwickelt. Automatische Schiebetüren haben kurze, durchlassoptimierte Öffnungs- und Schließzyklen. Daher halten sie im Betrieb den größten Teil der Wärme im Gebäude. Wichtig für die Energieeffizienz sind aber auch die Zeiten, in denen die Tür dauerhaft geschlossen bleibt – etwa nachts. WICSTYLE 65ED schützt das Gebäude gerade in solchen Zeiten zuverlässig vor zu hohem Energieverlust und trägt damit maßgeblich zur Verbesserung der Gesamtenergiebilanz des Gebäudes bei.

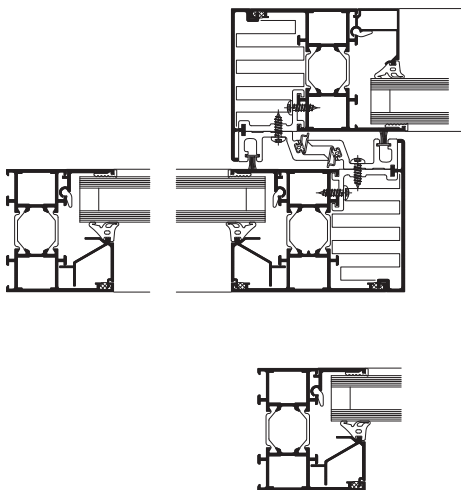

Technische Leistungen:

Profiltechnik:

- Sicherheit geprüft entsprechend den Personenschutz-Anforderungen der DIN 18650
- Geprüftes Komplettsystem (thermisch getrenntes Profilsystem und Antriebseinheit) nach DIN EN 14351-1
- Zeichensetzende Wärmedämmung mit U_g -Werten unter $1,5 \text{ W}/(\text{m}^2\text{K})$
- Bis zu 70 % weniger Energieverlust bei geschlossenem Zustand
- Dichter als übliche automatische Türen durch umlaufend doppelte Dichtungen und Labyrinth, mit Werten entsprechend einer Haustür!
- Zuverlässige Türautomation durch Gilgen Door Systems
- Ideal für den nachträglichen Einbau geeignet
- Ansprechende Optik durch schmale Ansichtsbreiten
- Füllungsdicken 24 mm bis 27 mm
- Ein- und zweiflügelige Varianten mit oder ohne Seitenteile sowie zahlreiche Beschlags- und Verschlussoptionen wie z. B. Mehrpunktverriegelung für erhöhte Einbruchhemmung

Wärmeschutz:

- U_g -Werte: bis $1,5 \text{ W}/(\text{m}^2\text{K})$

Antrieb / Beschläge:

- Einflügelige oder zweiflügelige Türanlagen
- Antriebe SLA, SLX oder SLX redundant
- Einsatz in Flucht- und Rettungswegen möglich
- Flügelgewichte: bis 150 kg
- Flügelformate (B x H): bis 2.000 mm x 3.000 mm

Systemprüfungen / CE-Produktpass nach DIN EN 14351-1:

Luftdurchlässigkeit:	Klasse 2
Schlagregendichtheit:	Klasse 5A
Widerstandsfähigkeit gegen Windlast:	Klasse B1
Qualitätsmanagement:	Zertifiziert nach ISO 9001:2008

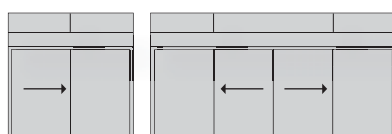

» WICSLIDE Schiebesysteme – einfach näher an der Natur

Mit WICSLIDE öffnen Sie Ihren Kunden Wohnzimmer, Büro, Wintergarten oder Restaurantterrasse großflächig nach außen. Je nach Wunsch und den baulichen sowie räumlichen Möglichkeiten bieten die verschiedenen Ausführungen

als Schiebe-, Hebe-Schiebe- oder Falt-Schiebeanlage stets eine optimal passende und funktionelle Lösung. Immer in Verbindung mit höchster Wärmedämmung und Dichtigkeit.





„Zurück zur Natur“ – dafür genügt ein kurzer Handgriff und mit den falt- und Schiebesystemen WICSLIDE öffnen sich Wohnbereich, Seminar- oder Tagungsraum nach außen zum Garten oder zur Terrasse. Ganz leicht und geräuscharm. Dafür sorgen hochwertige Beschläge und robuste Führungsschienen mit Leichtlaufefigenschaften.

Wie bei allen WICONA Serien stehen auch hier verschiedenste Varianten zur Verfügung – zwei- oder dreibahnig, mit Schiebe-, Hebe-schiebe- oder Faltschiebefunktion, kombinierbar mit Festfeldern.



- 1 | Hebe-Schiebetüren WICSLIDE 160 / WICSLIDE 23 / WICSLIDE 26
- 2 | falt-Schiebetüren WICSLIDE 65FS
- 3 | Schiebetüren WICSLIDE 24E / WICSLIDE 24EN

WICSLIDE 160 Hebe-Schiebeelemente

Die neue WICSLIDE 160 kombiniert exzellente Wärmedämmwerte mit höchster Funktionalität und Ästhetik. Große mögliche Flügelabmessungen und dauerhafte Komfortbedienung sind Ihre Garantien für maximale Kundenzufriedenheit. Mit neuester Technik und innovativen Fertigungsvorteilen ist WICSLIDE 160 ein Hightech-Produkt, das Zeichen setzt.

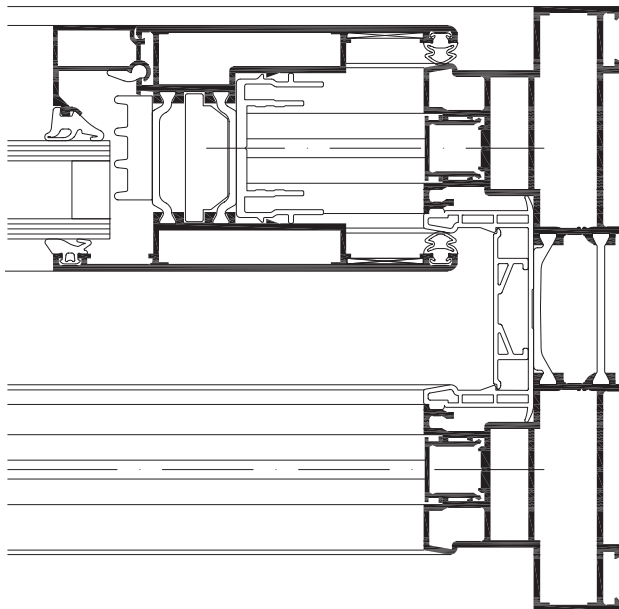

Systemprüfungen / CE-Produktpass nach DIN EN 14351-1:

Luftdurchlässigkeit:	Klasse 4
Schlagregendichtheit:	E1350A
Widerstandsfähigkeit gegen Windlast:	Klasse C3
Qualitätsmanagement:	Zertifiziert nach ISO 9001:2008

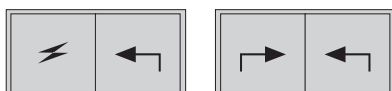

Technische Leistungen:

Profiltechnik:

- Optimierte Verhakungszone zwischen den Flügeln für optimierte Wärmedämmung und Dichtigkeit
- Bautiefe 160 mm (zweibahnig)
- Umlaufende Spezialblendrahmen mit Multifunktionszone
- Barrierefreie Bodenzone
- Komfortbedienung durch optimierte Laufwagentechnik
- Verhakungszone ohne sichtbare Schrauben
- Wahlweise mit Festfeldern oder festgestellten Flügeln
- Einsetzbar auch in WICTEC 50 / WICTEC 60 Glasanbauten

Wärmeschutz:

- U_w -Werte: bis unter 1,1 W/(m²K)

Beschläge:

- Hebe-Schiebebeschlag, Laufwagen mit integrierter Bürste zur Reinigung der Edelstahlauflaufschiene
- Stützbock zur Reduzierung der Bedienkräfte beim Absenken des Flügels
- Flügelformate (B x H): bis 3.240 mm x 3.400 mm
- Flügelgewichte: bis 400 kg (Hebe-Schiebetür)



WICSLIDE 65FS
Falt-Schiebeelemente

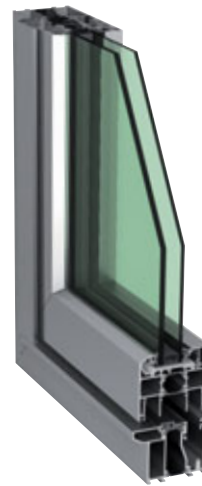

Die ideale Lösung für besondere Raumsituationen, bei denen nur ein begrenzter Platz für die geöffneten Elemente zur Verfügung steht. Aufgrund ihrer sehr guten technischen Eigenschaften kann WICSLIDE 65FS auch als direkter Raumabschluss zum Einsatz kommen, beispielsweise in Restaurants, Wintergärten, Konferenzbauten und Hotels.

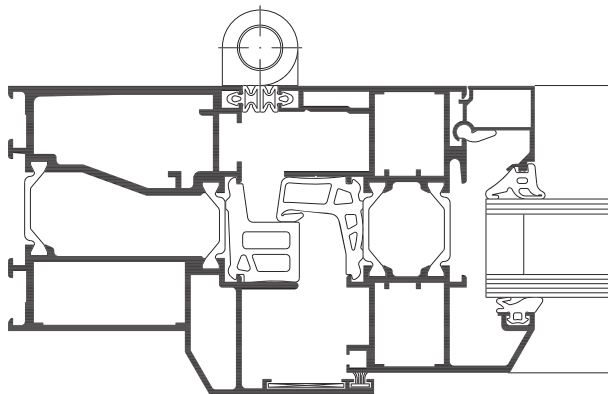

Technische Leistungen:

Profiltechnik:

- Bautiefe 65 mm für filigrane Ansichten
- Füllungsdicken: 3 mm bis 47 mm
- falt-Schiebeelemente mit zwei- bis siebenflügeliger Teilung nach rechts oder nach links öffnend
- Nach innen oder nach außen öffnend ausführbar
- Reduzierter Platzbedarf bei großen Öffnungsweiten
- Einfache und sichere Bedienung
- Ausführung mit flacher Schwelle für ebenen Durchgang möglich

Wärmeschutz:

- U_w -Werte: bis 1,3 W/(m²K)

Beschläge:

- falt-Schiebeelement mit Drehflügel, einflügelig oder Stulpflügel
- Integrierte Dreh-Kippflügel oder Kippflügel
- Flügelformate (B x H): bis 2.500 mm x 1.100 mm
- Flügelgewicht bis 100 kg

Systemprüfungen / CE-Produktpass nach DIN EN 14351-1:

	auswärts öffnend	einwärts öffnend
Luftdurchlässigkeit:	Klasse 4	Klasse 3
Schlagregendichtheit:	9A	7A
Widerstandsfähigkeit gegen Windlast:	Bis Klasse C3 / B3	Klasse C2 / B2
Bedienkräfte:	Klasse 1	Klasse 1
Mechanische Festigkeit:	Klasse 4	Klasse 4
Dauerfunktion:	Klasse 2 (10.000 Zyklen)	Klasse 2 (10.000 Zyklen)
Qualitätsmanagement:	Zertifiziert nach ISO 9001:2008	

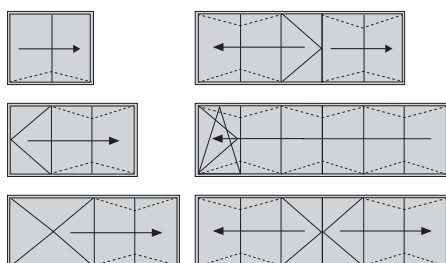

WICSLIDE 23 Hebe-Schiebeelemente

Die speziellen Eigenschaften der WICSLIDE 23 machen diese Schiebe- und Hebe-Schiebetür zum Favoriten für den Einsatz als raumabschließendes Element. Die Konstruktion kann mit sehr hohen Flügelgewichten von bis zu 300 kg ausgeführt werden. WICSLIDE 23 ist wettertauglich für den Außenbereich und eignet sich sehr gut für Wintergärten, Schwimmbäder und Bauvorhaben mit großen Glasflächen und ist auch im Industriebau einsetzbar.

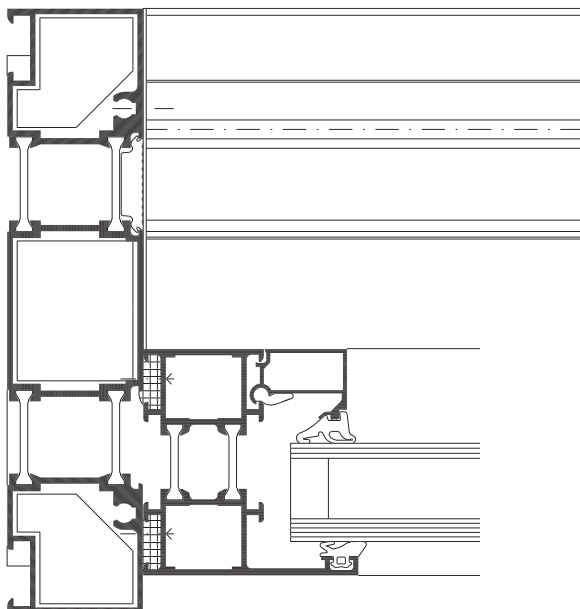

Systemprüfungen / CE-Produktpass nach DIN EN 14351-1:

Luftdurchlässigkeit:	Klasse 4
Schlagregendichtheit:	9A
Widerstandsfähigkeit gegen Windlast:	Klasse C3 / B5
Bedienkräfte:	Klasse 1
Einbruchhemmung:	Bis WK2
Dauerfunktion:	Klasse 2 (10.000 Zyklen)
Qualitätsmanagement:	Zertifiziert nach ISO 9001:2008

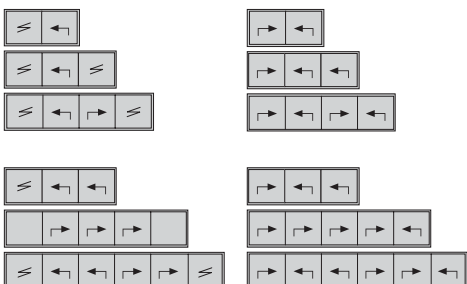

Technische Leistungen:

Profiltechnik:

- Bautiefe 160 mm (zweibahnig) oder 240 mm (dreibahnig), Flügel 60 mm
- Füllungsdicken von 4 mm bis 42 mm
- Zwei- bis sechsflügelige Anwendung
- Kombinierbar mit Festfeldern oder festgestellten Flügeln
- Einsetzbar auch in WICTEC 50 / WICTEC 60 Glasanbauten

Wärmeschutz:

- U_w -Werte: bis 1,3 W/(m²K)

Beschläge:

- Hebe-Schiebetür/-fenster oder Schiebetür/-fenster
- Flügelformate (B x H): bis 3.500 mm x 2.600 mm
- Flügelgewicht bis 300 kg



WICSLIDE 26
Hebe-Schiebeelemente



WICSLIDE 26 ist eine Schiebetür oder Hebe-Schiebetür mit dem Haupteinsatzbereich als Zwischenraumabtrennung und Balkonverkleidung. Speziell für diese Anwendungen überzeugt diese Serie als filigrane Lösung mit ansprechender Optik. Darüber hinaus lässt sich WICSLIDE 26 auch für Konstruktionen im Industriebau verwenden.

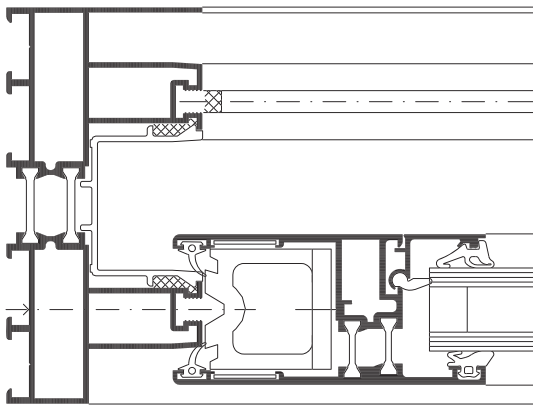

Systemprüfungen nach RAL-GZ695 / CE-Produktpass nach DIN EN 14351-1:

	Hebe-Schiebe	Schiebe
Luftdurchlässigkeit:	Klasse 4	Klasse 3
Schlagregendichtheit:	9A	7A
Widerstandsfähigkeit gegen Windlast:	Bis Klasse C3 / B3	Klasse C3 / B3
Bedienkräfte:	Klasse 1	Klasse 1
Stoßfestigkeit:	Klasse 5	Klasse 5
Einbruchhemmung:	Bis WK2	Bis WK2
Dauerfunktion:	Klasse 2 (10.000 Zyklen)	Klasse 2 (10.000 Zyklen)
Qualitätsmanagement:	Zertifiziert nach ISO 9001:2008	

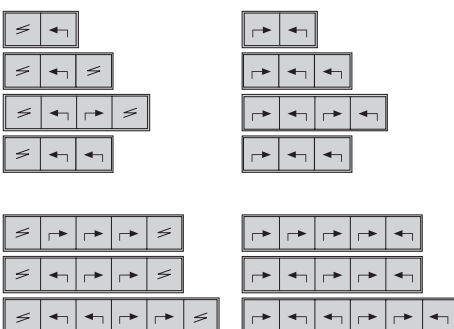

Technische Leistungen:

Profiltechnik:

- Bautiefe 105 mm (zweibahnig) oder 160 mm (dreibahnig), Flügel 40 mm
- Füllungsdicken von 5 mm bis 24 mm
- Zwei- bis sechsflügelige Anwendung
- Kombinierbar mit Festfeldern oder festgestellten Flügeln
- Einsetzbar auch in WICTEC 50 / WICTEC 60 Glasanbauten

Wärmeschutz:

- U_w-Werte: bis 1,6 W/(m²K)

Beschläge:

- Hebe-Schiebetür/-fenster oder Schiebetür/-fenster
- Flügelformate (B x H): bis 2.450 mm x 2.100 mm
- Flügelgewicht bis 150 kg



WICSLIDE 24E / WICSLIDE 24EN
Schiebeelemente



WICSLIDE 24E wird als klassische Schiebetür oder als Schiebefenster mit filigranen Ansichten eingesetzt. Die Wahl zwischen der thermisch getrennten und der ungedämmten Ausführung ermöglicht eine gezielte Anpassung an die jeweilige Anwendung. In der zwei- oder dreibahnigen Ausführung sind bis zu sechsflügelige Konstruktionen mit sehr großen Öffnungsbreiten möglich.

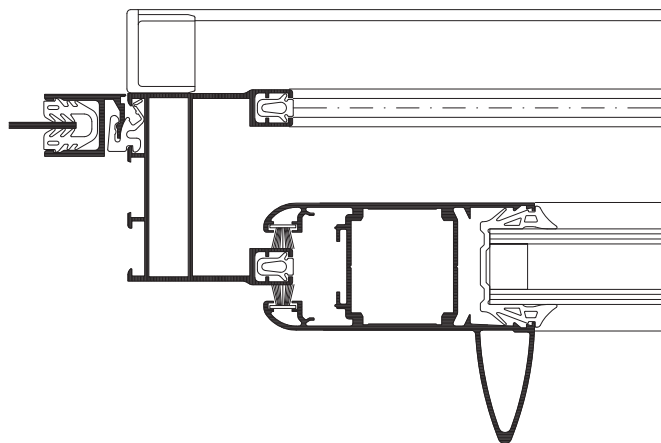
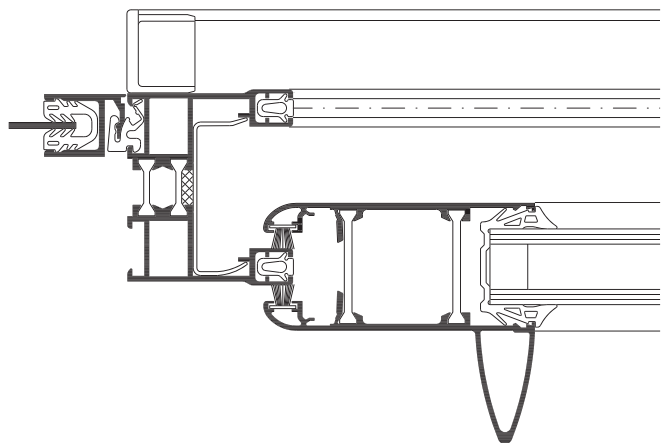

Technische Leistungen:

Profiltechnik:

- Bautiefe 50 mm (zweibahnig) oder 92 mm (dreibahnig), Flügel 34 mm
- Füllungsdicken von 8 mm bis 24 mm
- Schlanke Konstruktion für filigrane Optik
- Ausführung thermisch getrennt oder ungedämmt bei identischen Ansichten

Beschläge:

- Beschläge für Schiebetür / Schiebefenster
- Zwei- bis sechsflügelige Anwendung
- Flügelformate (B x H): bis 1.800 mm x 2.500 mm
- Flügelgewicht bis 120 kg



WICONA: Alles für anspruchsvolle Architektur

FASSADEN

WICTEC

- Pfosten-Riegel-Fassaden
- Passivhausfassaden
- Elementfassaden
- Doppelfassaden
- Ganzglasfassaden
- Einsatzfenster



WICTEC 50
WICTEC 60



WICTEC 50EL
WICTEC EL60



WICTEC 50SG



WICLINE 90SG

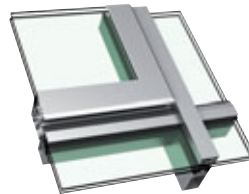

WICTEC



WICLINE 65 evo
WICLINE 75 evo

FENSTER

WICLINE

- Lochfenster und Fensterbänder
- Verbundfenster
- Hybridfenster



WICLINE 65 evo
WICLINE 75 evo



WICLINE 125



WICLINE 215

SONNENSCHUTZ

WICSOLAIRE

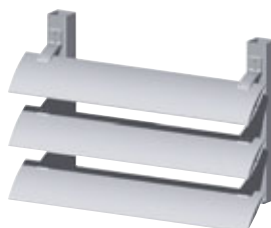

WICSOLAIRE

WICONA®

Deutschland

Hydro Building Systems GmbH

Söfflinger Straße 70
(Ab 01.04.2013: Einsteinstr. 61)
D-89077 Ulm
Telefon +49 731 3984-0
Telefax +49 731 3984-241
www.wicona.de

Schweiz

Hydro Building Systems AG

Gewerbepark
Postfach 30
CH-5506 Mägenwil
Telefon +41 62 88741-41
Telefax +41 62 88741-11
www.wicona.ch

Österreich

Hydro Building Systems GmbH

Wallerseestraße 49
A-5201 Seekirchen
Telefon +43 6212 2000
Telefax +43 6212 20236
www.wicona.at